



## РУКОВОДСТВО ПОЛЬЗОВАТЕЛЯ

### Детский городок UNIX Kids



#### ПРИМЕЧАНИЕ

Производитель оставляет за собой право модифицировать устройства по мере необходимости и не уведомлять об этом пользователей.

Все зависит от конкретной модели продукта.



## РАДЫ ПРИВЕТСТВОВАТЬ ВАС, ПОЛЬЗОВАТЕЛИ ПРОДУКЦИИ UNIX KIDS!

Мы благодарны, что ваш выбор был остановлен на продукции нашего бренда. Для того чтобы обеспечить вашу максимальную сохранность, команда **UNIX Kids** просит вас с вниманием отнестись к изучению инструкции перед использованием! В случае если инструкция в дальнейшем будет потеряна, её всегда можно найти на официальном сайте.

**UNIX Kids** заботится о своих покупателях и всегда готов ответить вам на все возникшие вопросы, в том числе и по эксплуатации товара. Для этого достаточно обратиться к продавцу или дилеру, у которого он был приобретен. Уверены, вы с удовольствием будете пользоваться товарами нашего бренда! С брендом **UNIX Kids** вы можете быть уверены, в качестве.

Мы постоянно развиваемся и предлагаем нашим клиентам самые современные и лучшие технологии на рынке. Вся продукция бренда **UNIX Kids** много лет пользуются популярностью не только у взрослых, но и у их детей. Для того, чтобы изучить полный ассортимент продукции, наведите камеру на QR-код и перейдите на наш официальный сайт.

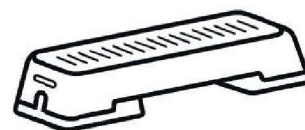

[UNIXFIT.RU](http://UNIXFIT.RU)

## СОДЕРЖАНИЕ

Меры предосторожности .....	3
Уход и обслуживание .....	3
Список деталей .....	4
Этапы по сборки .....	5

## МЕРЫ ПРЕДОСТОРОЖНОСТИ

Пожалуйста, сохраните эту инструкцию для дальнейшего использования

### ВНИМАНИЕ:

- Данное изделие предназначено для сборки только взрослыми
- Хранить вдали от любых источников возгорания
- Не используйте изделие, когда оно стоит вверх дном
- Перед использованием убедитесь, что все детали установлены правильно и устойчиво
- Упаковочный материал не предназначен для игр

## УХОД И ОБСЛУЖИВАНИЕ

- Периодически проверяйте изделие на наличие повреждений, износа или отсутствующих деталей.
- Регулярно проверяйте устойчивы ли разъемы.
- Очищайте изделие теплой водой с мягким моющим средством.
- Циклически осуществляйте проверку целостности креплений элементов друг к другу.
- Обновляйте пропиткой или краской по желанию.

# СПИСОК ДЕТАЛЕЙ

Доски		
№	Размер, см	Кол-во
1	216x9x4	2
2	216x9x4	1
3	216x9x4	1
4	95x14x2	4
5	95x9x4	2
6	95x9x2	20
7	150x9x4	1
8	39x9x2	8
9	88x9x2	2
10	72x9x2	10
11	22.5x9x2	6
12	110x4x4	1
13	110x14x2	12
14	30x21x2	2
15	80x9x4	4
16	150x9x4	2
17	50x9x2	13
18	12x4x4	14
19	80x9x4	2
20	113x9x4	6
21	42x9x4	2
22	214x9x4	2
23	140.5x9x4	1
24	220x9x4	1
25	20x9x4	2
26	25x9x4	2
27	110x7x2	2

Крепеж		
Наименование	Размер, мм	Кол-во
Болты	M10x80	2
	M10x120	5
	M10x140	2
	M10x200	2
Гайки	M10x12	6
	M10	20
Крюки		6
Колья		4
Саморезы	3.5x16	16
	3.5x30	302
	3.5x55	66
Колпачки		11
Уголки	28x28x25	12

Прочее		
Штурвал		1
Подз. труба		1
Зацепы		5
Горка		1
Сиденье		1
Гнездо		1
Вер. лестница		1
Поручни лестн.		2

## Обязательно к прочтению перед сборкой!

Ряд элементов Детского деревянного городка при сборке крепятся с помощью желтых саморезов (размеры 3,5x16, 3,5x30 и 3,5x55, головка PZ).

Для увеличения срока службы изделия, усиления конструкции и так же во избежание образования трещин на деревянных элементах городка мы настоятельно рекомендуем предварительно просверлить будущее крепление сверлом по дереву размером 2мм на полную толщину рейки (сверло не входит в комплект и приобретается отдельно).

# ЭТАПЫ СБОРКИ

## Шаг 1. Установка основы

№1 216x9x4см 2шт	
№2* 216x9x4см 1шт	
№3* 216x9x4см 1шт	
№4 95x14x2см 4шт	
№5 95x9x4см 2шт	
№6 95x9x2см 4шт	

- ⊕ 3,5x30 32шт 
- ⊕ 3,5x55 8шт 

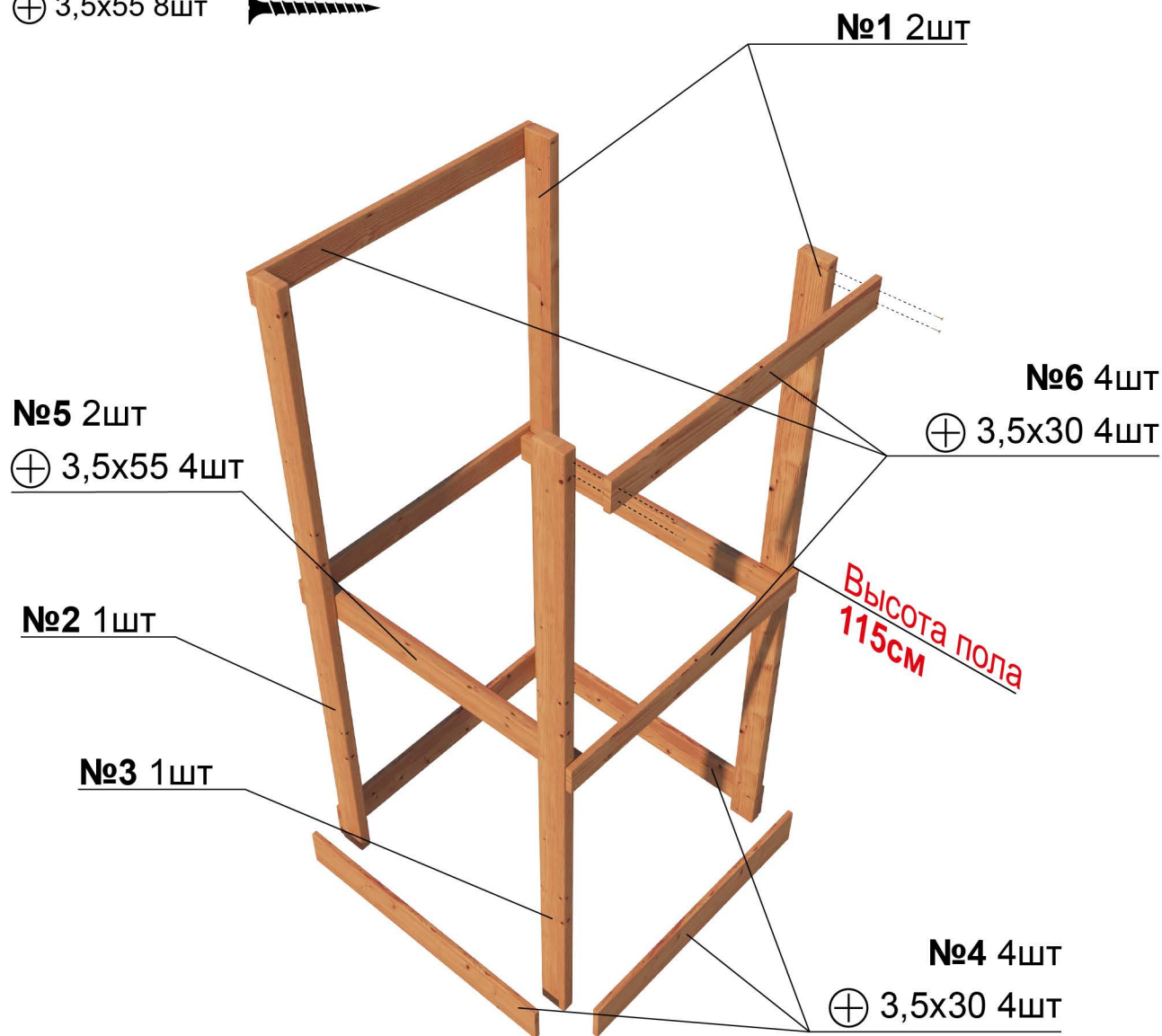

\*Расположить детали № 2и №3 таким образом, чтобы сквозные отверстия, расположенные на этих деталях,находились в верхней части конструкции городка.

## Шаг 2. Установка балки лестницы

№7 150x9x4см 1шт



M10x80 2шт 

M10x12 2шт 

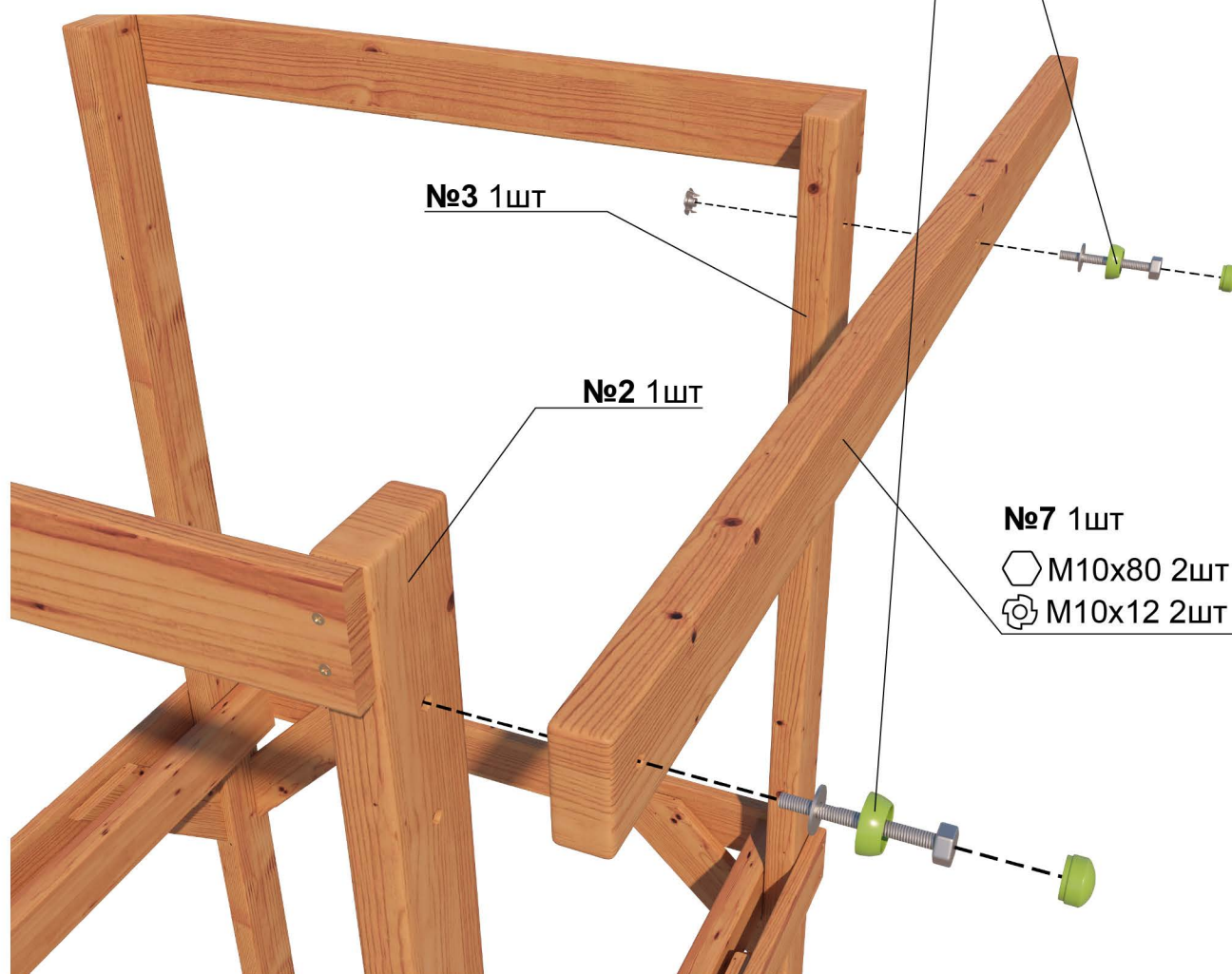
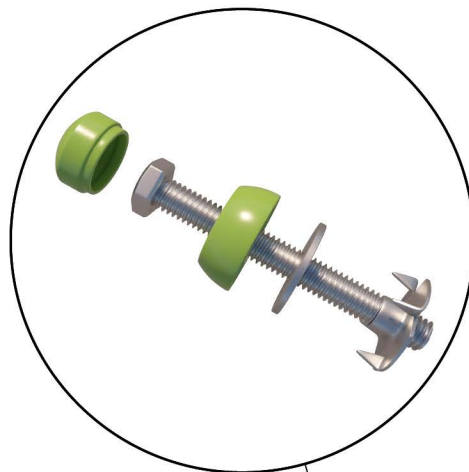

### Шаг 3. Средняя часть

№6 95x9x2см 3шт



№8 39x9x2см 8шт



- ⊕ 3,5x16 16шт
- ⊕ 3,5x30 24шт
- ⊕ 3,5x55 8шт

4шт

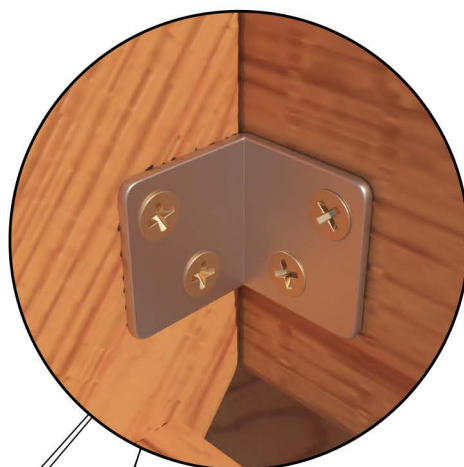

№6 3шт

⊕ 3,5x30 4шт

⊕ 3,5x16 4шт

1шт



**Высота пола  
115см**

№8 8шт

⊕ 3,5x30 2шт

⊕ 3,5x55 1шт

## Шаг 4. Пол

№6 95x9x2см 8шт



№9 88x9x2см 2шт



⊕ 3,5x30 40шт

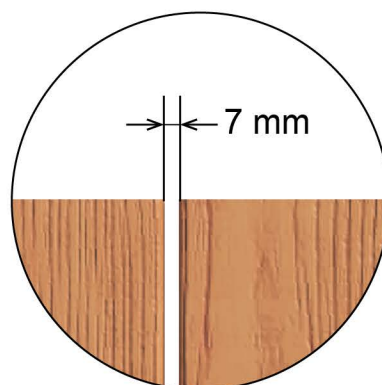

Расстояние между  
досками пола

№9 2шт

⊕ 3,5x30 4шт

№6 8шт

⊕ 3,5x30 4шт

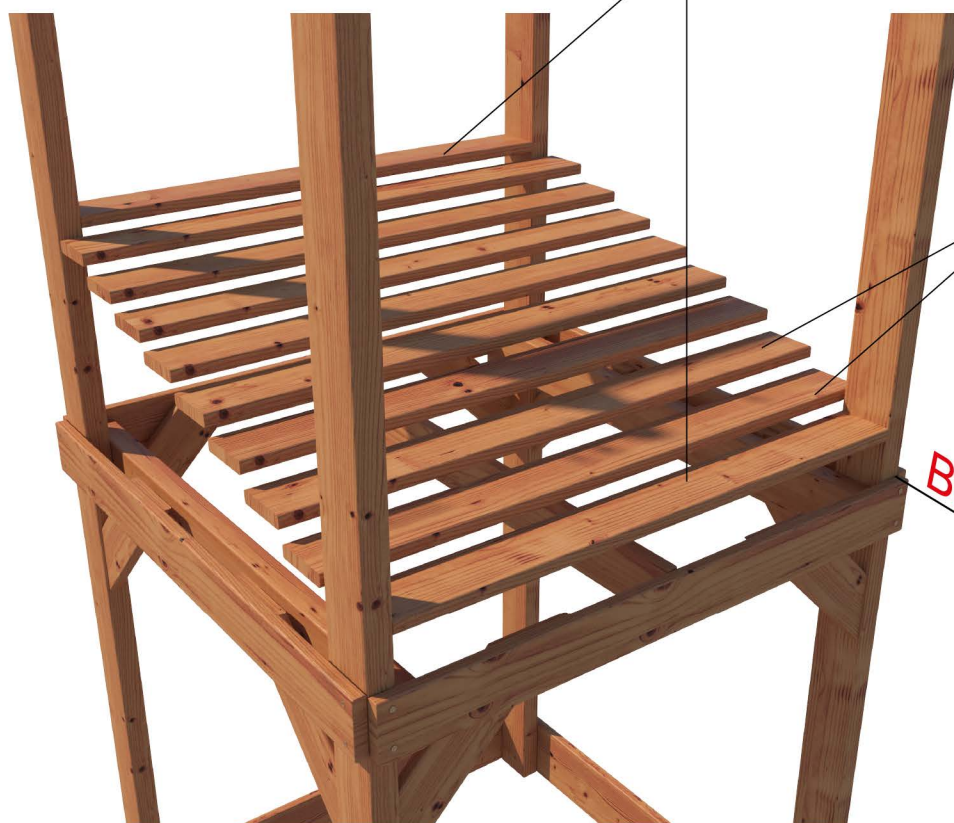

Высота пола  
115см



## Шаг 5. Ограждение

№6 95x9x2см 2шт



№10 72x9x2см 4шт



⊕ 3,5x30 24шт

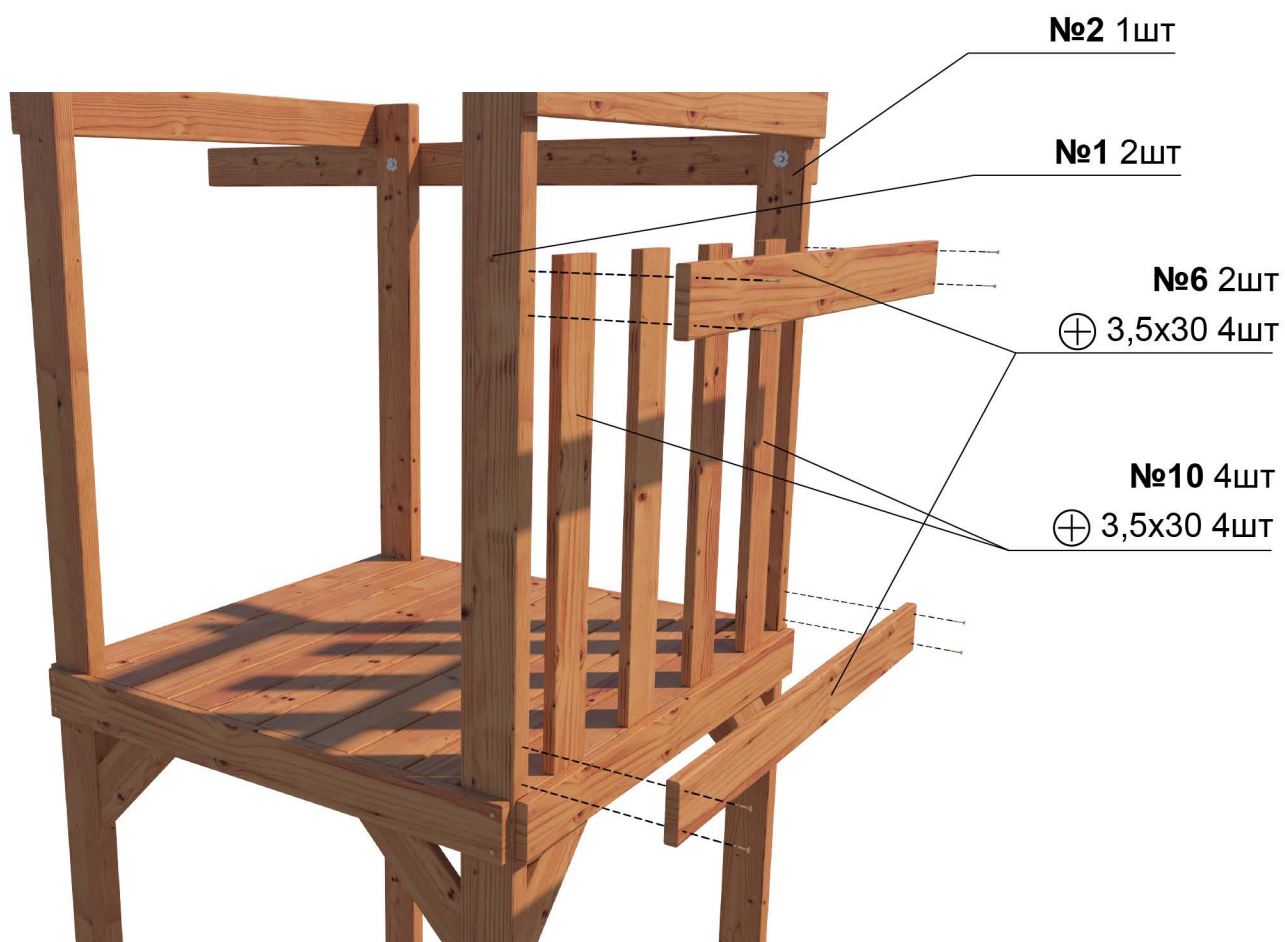

## Шаг 6. Ограждение

№6 95x9x2см 3шт



№10 72x9x2см 6шт



№11 22.5x9x2см 6шт



⊕ 3,5x30 60шт 

№6 3шт

⊕ 3,5x30 4шт

№10 6шт

⊕ 3,5x30 4шт

№11 6шт

⊕ 3,5x30 4шт

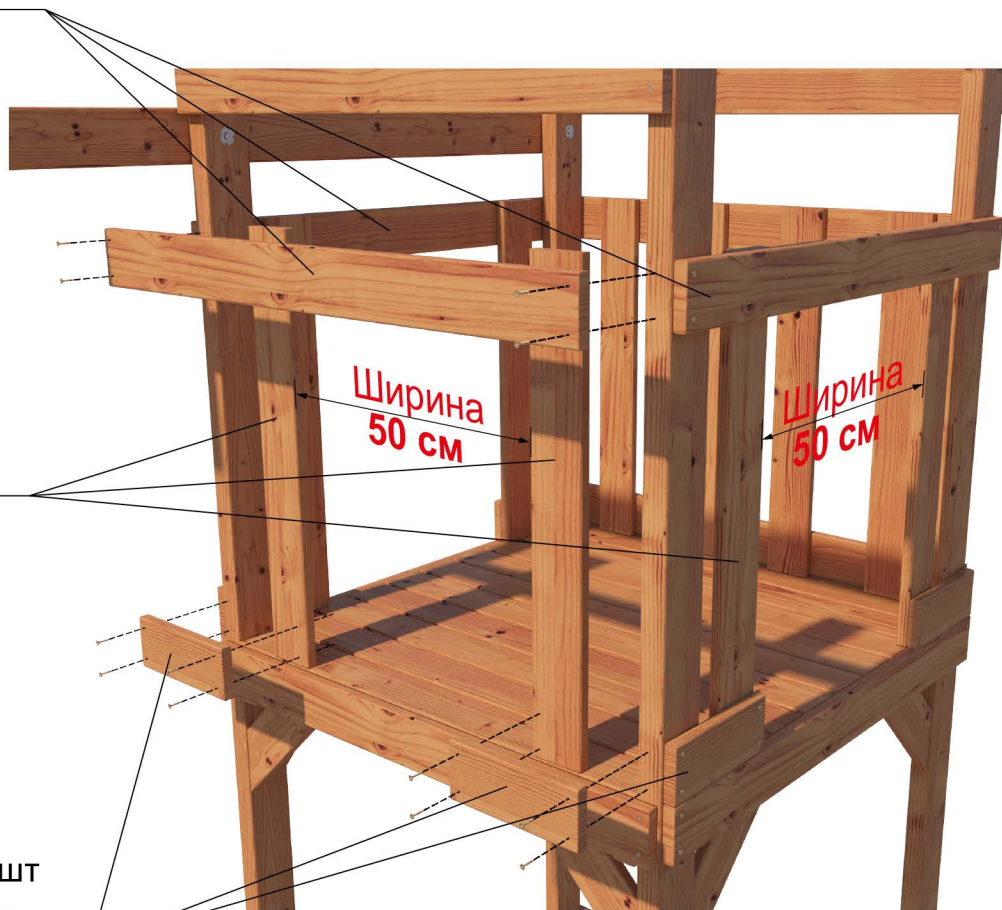

## Шаг 7. Крыша

**№12** 110x4x4см 1шт



**№13** 110x14x2см 12шт



**№27** 110x7x2см 2шт



**№14** 30x21x2см 2шт



**№15** 80x9x4см 4шт



⊕ 3,5x30 44шт 

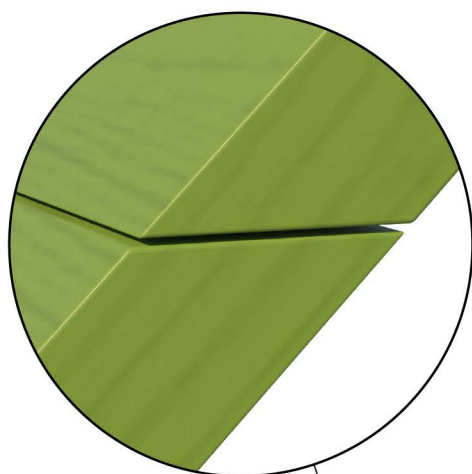

**№12** 1шт

⊕ 3,5x30 4шт

**№27** 2шт

⊕ 3,5x30 2шт

**№13** 12шт

⊕ 3,5x30 2шт

**№14** 2шт

⊕ 3,5x30 4шт

**№15** 4шт

## Шаг 8. Установка крыши

⊕ 3,5x55 8шт 

Напуск собранной конструкции крыши на стойки городка: 5-7 см.



## Шаг 9. Лестница

**№16** 150x9x4см 2шт



**№17** 50x9x2см 6шт



**№18** 12x4x4см 14шт



**№19** 80x9x4см 2шт



⊕ 3,5x30 14шт



⊕ 3,5x55 34шт



Расстояние между ступенями: 15 см.

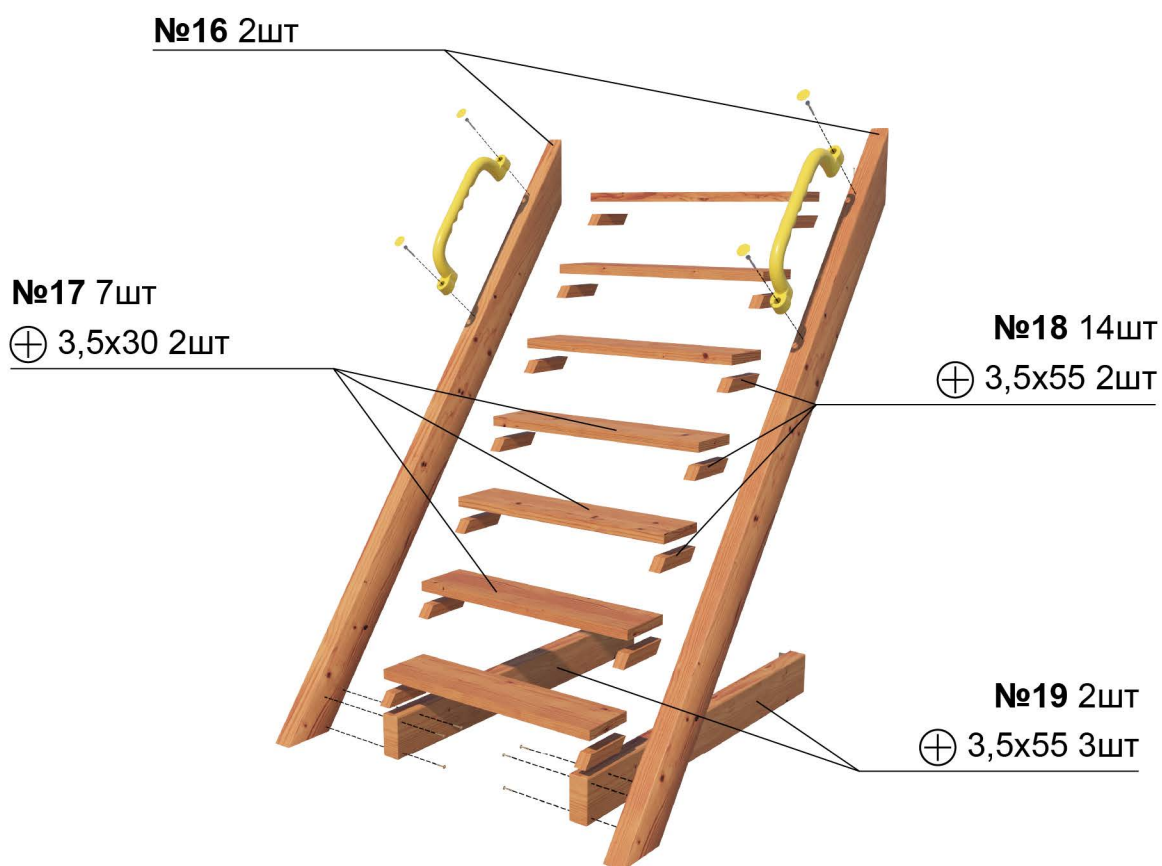

## №10. Крепление лестницы

⊕ 3,5x30 16шт



⊕ 3,5x55 2шт



 25x25x28 4шт

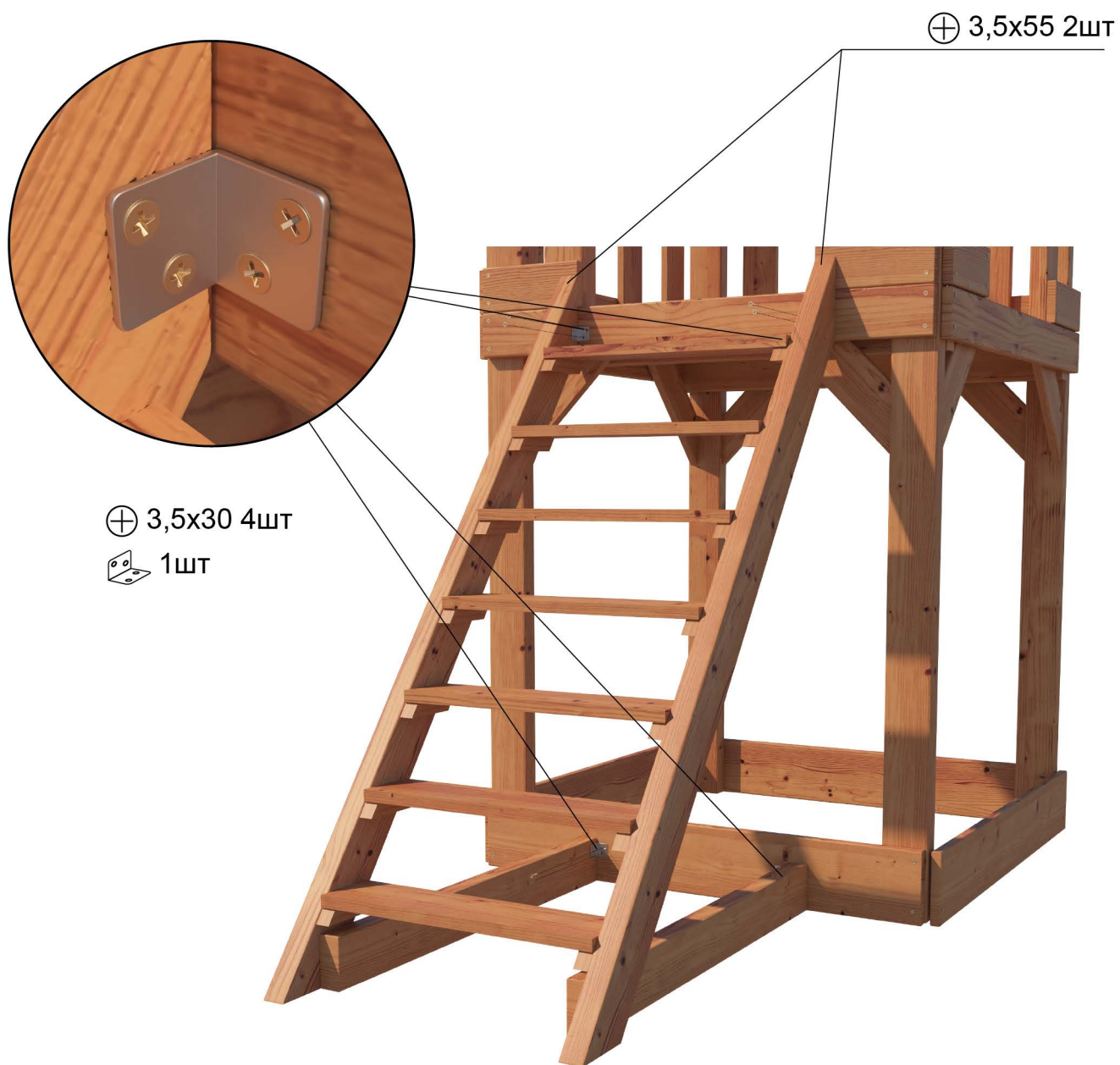

## Шаг 11. Скалодром

№20 113x9x4см 2шт



№17 50x9x2см 6шт



⊕ 3,5x30 24шт 

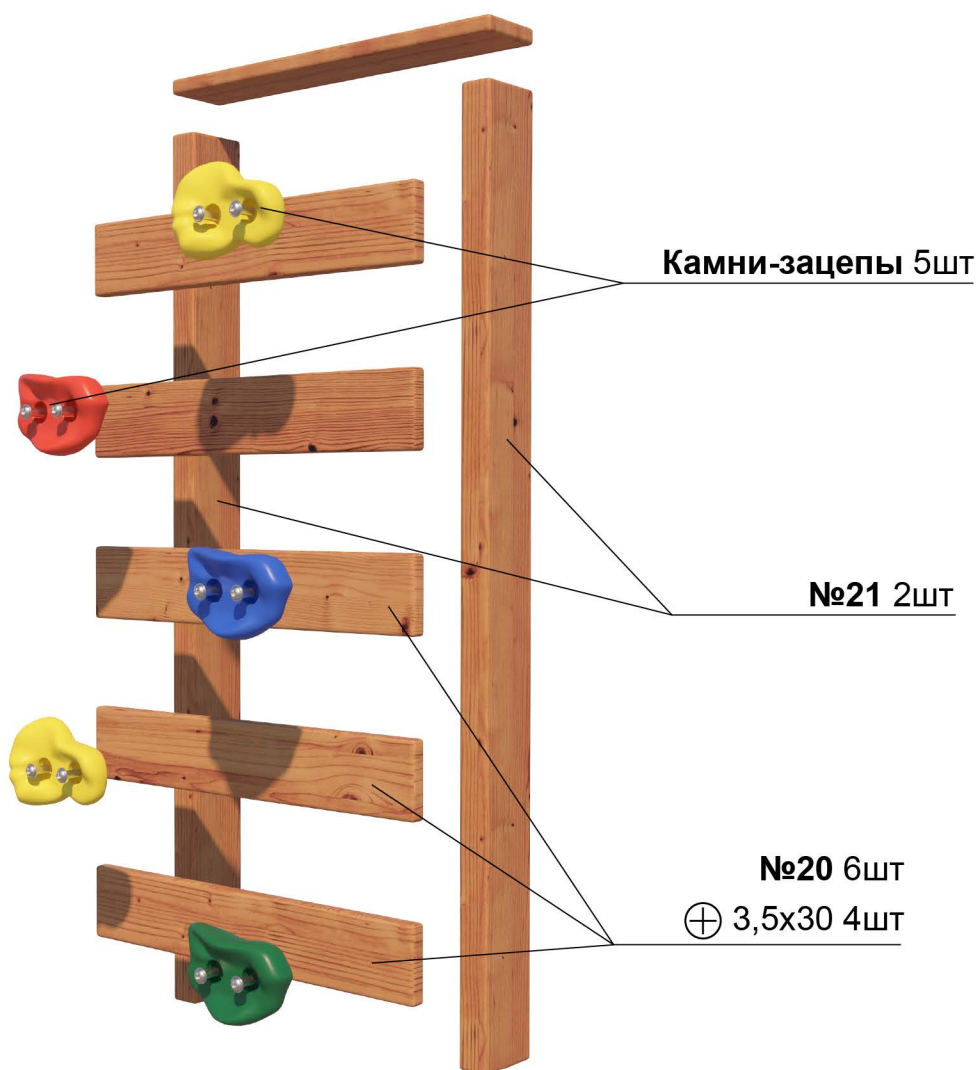

## Шаг 12. Крепление скалодрома

⊕ 3,5x30 16шт 

 25x25x28 4шт

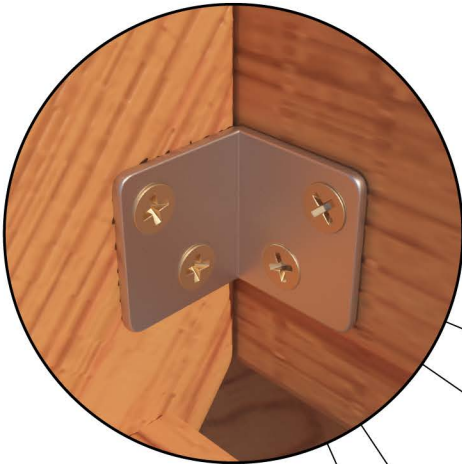

⊕ 3,5x30 4шт

 1шт





## Шаг 13. Опоры качелей

№21 42x9x4см 2шт 

№22 214x9x4см 2шт 

№23 140,5x9x4см 1шт 

 M10x140 2шт 

 M10 4шт 

 3,5x55 4шт 

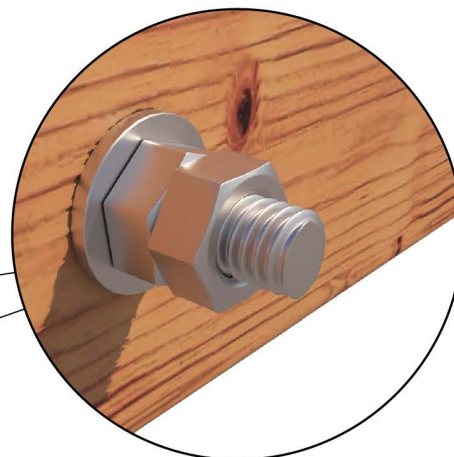

 M10 2шт

№21 2шт

 M10x140 2шт

 M10 4шт

№22 2шт

№23 1шт

 3,5x55 4шт

Колья 2шт

## Шаг 14. Балка для качелей

№24 220x9x4см 2шт



№25 20x9x4см 2шт



№26 25x9x4см 1шт



⬡ M10x120 4шт



⊕ M10x12 4шт



№24 2шт

⬡ M10x120 4шт

⊕ M10x12 4шт

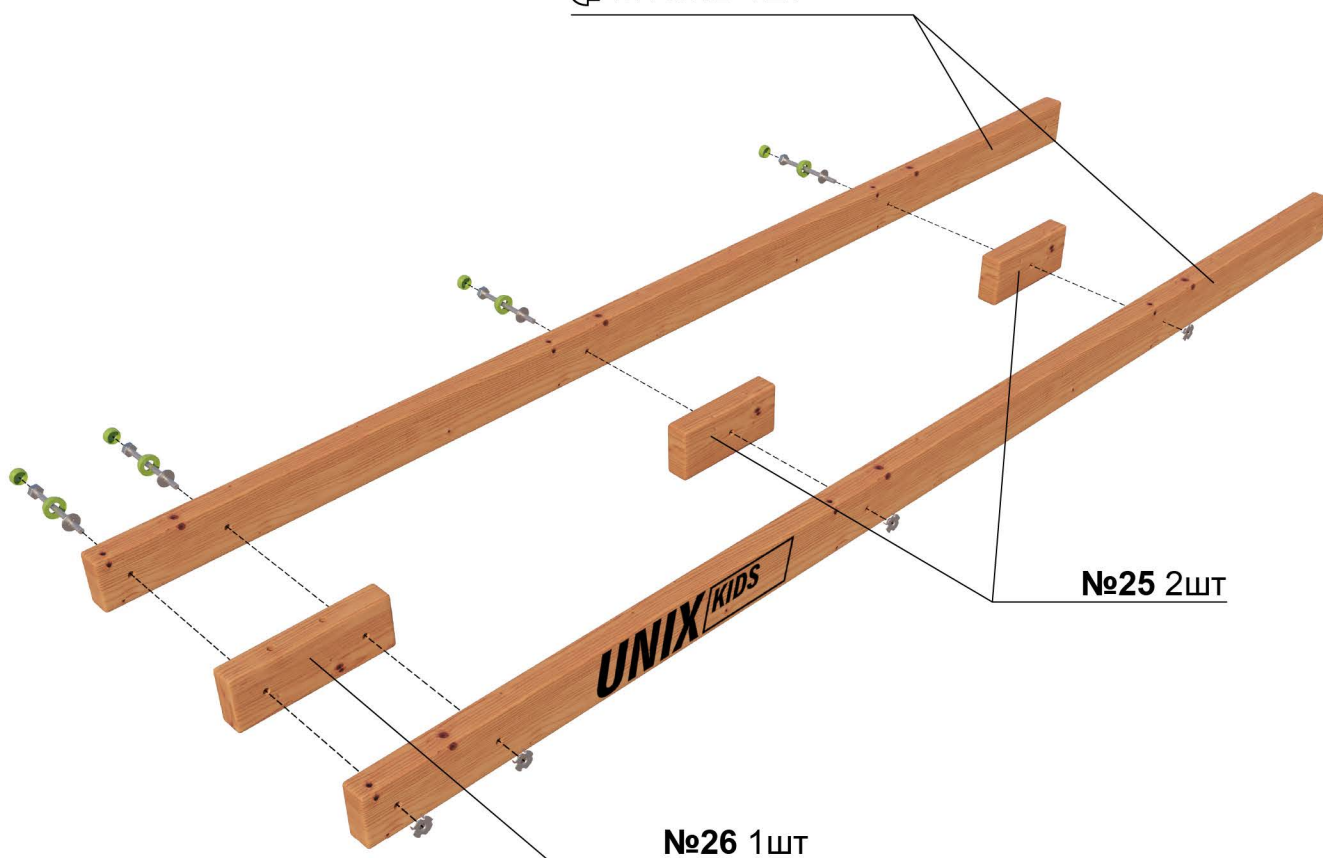

## Шаг 15. Крепление балки к опорам качели

⬡ M10x200 2шт 

⬡ M10 4шт 

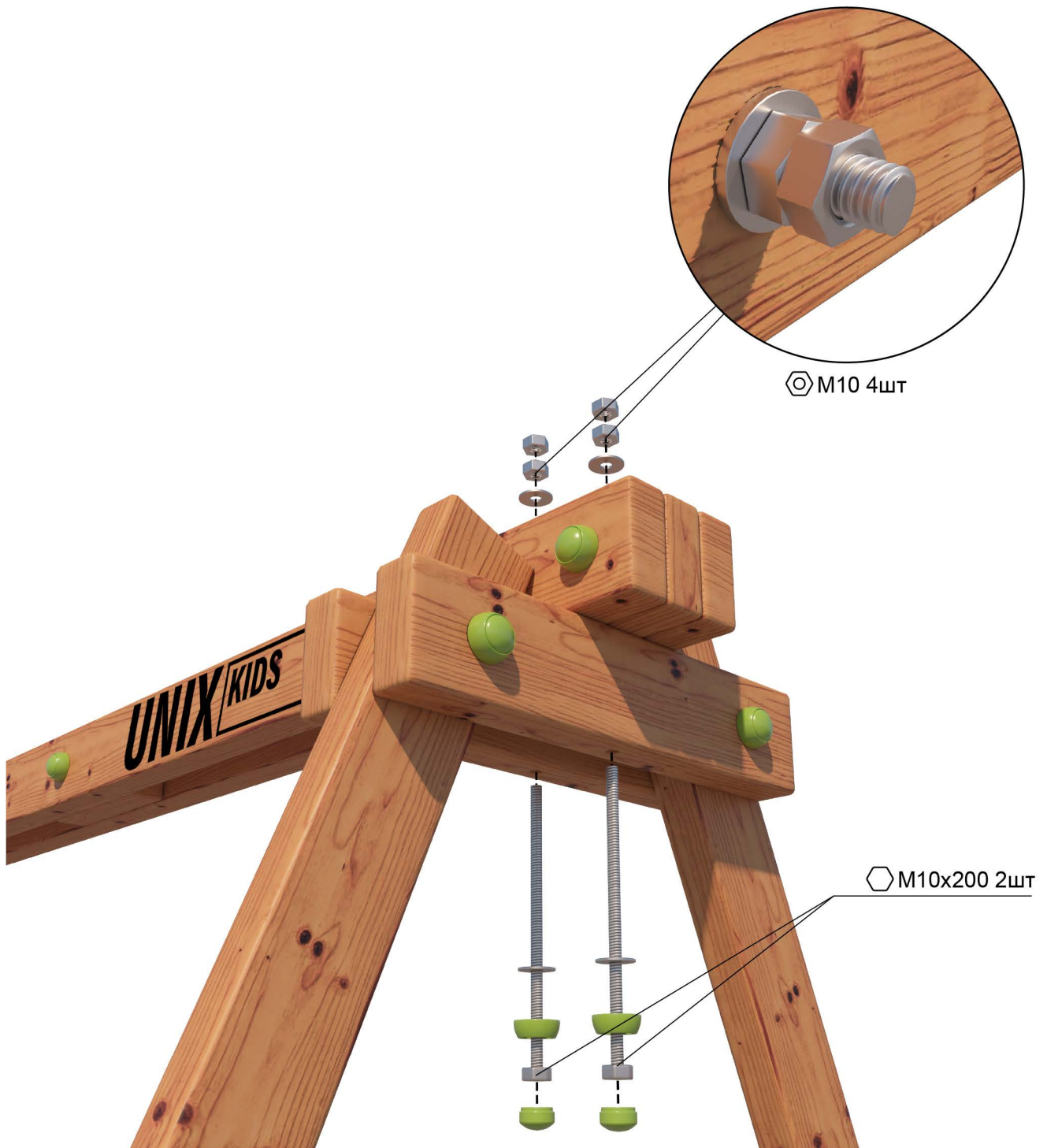

## Шаг 16. Крепление балки качелей

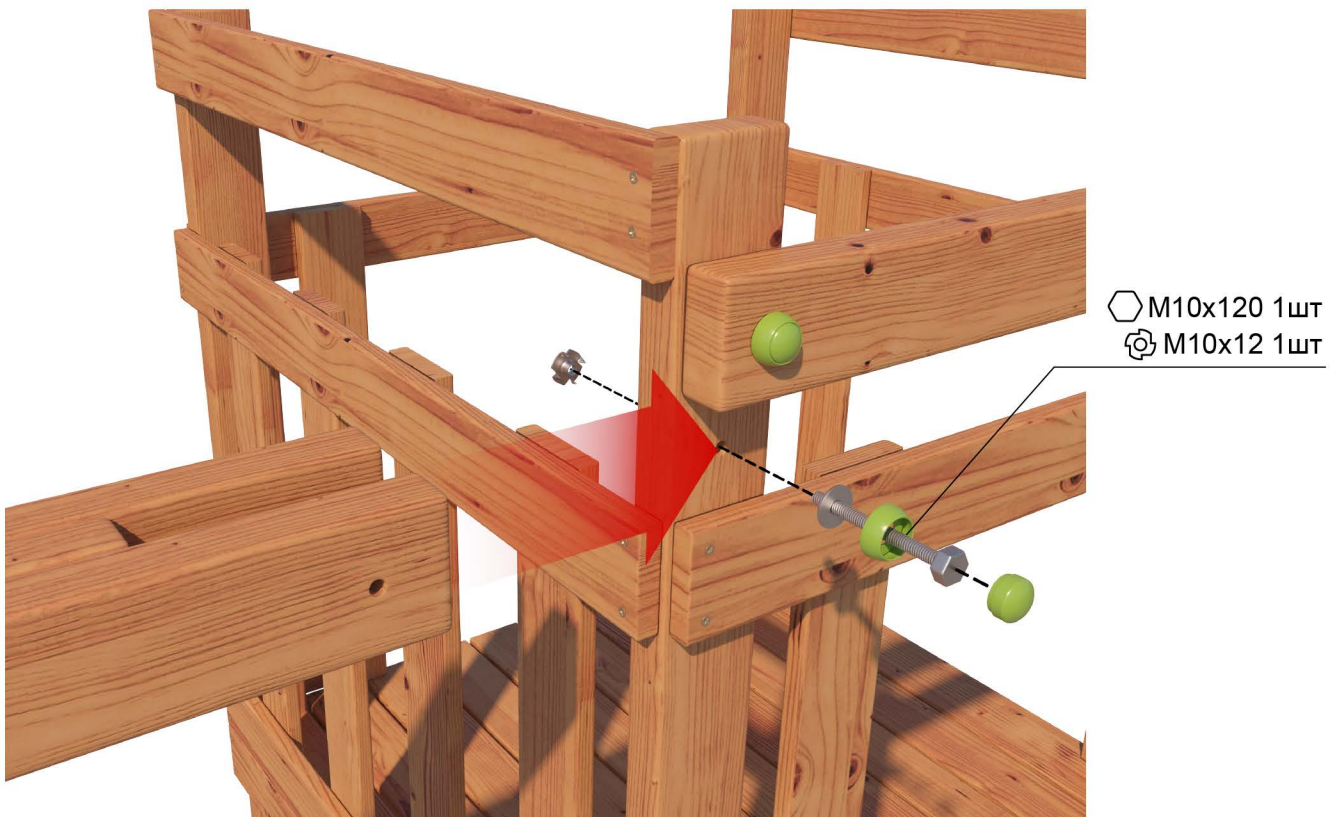

## Шаг 17. Крепление крюков для качелей



## Шаг 18. Крепление горки

⊕ 3,5x55 2шт 

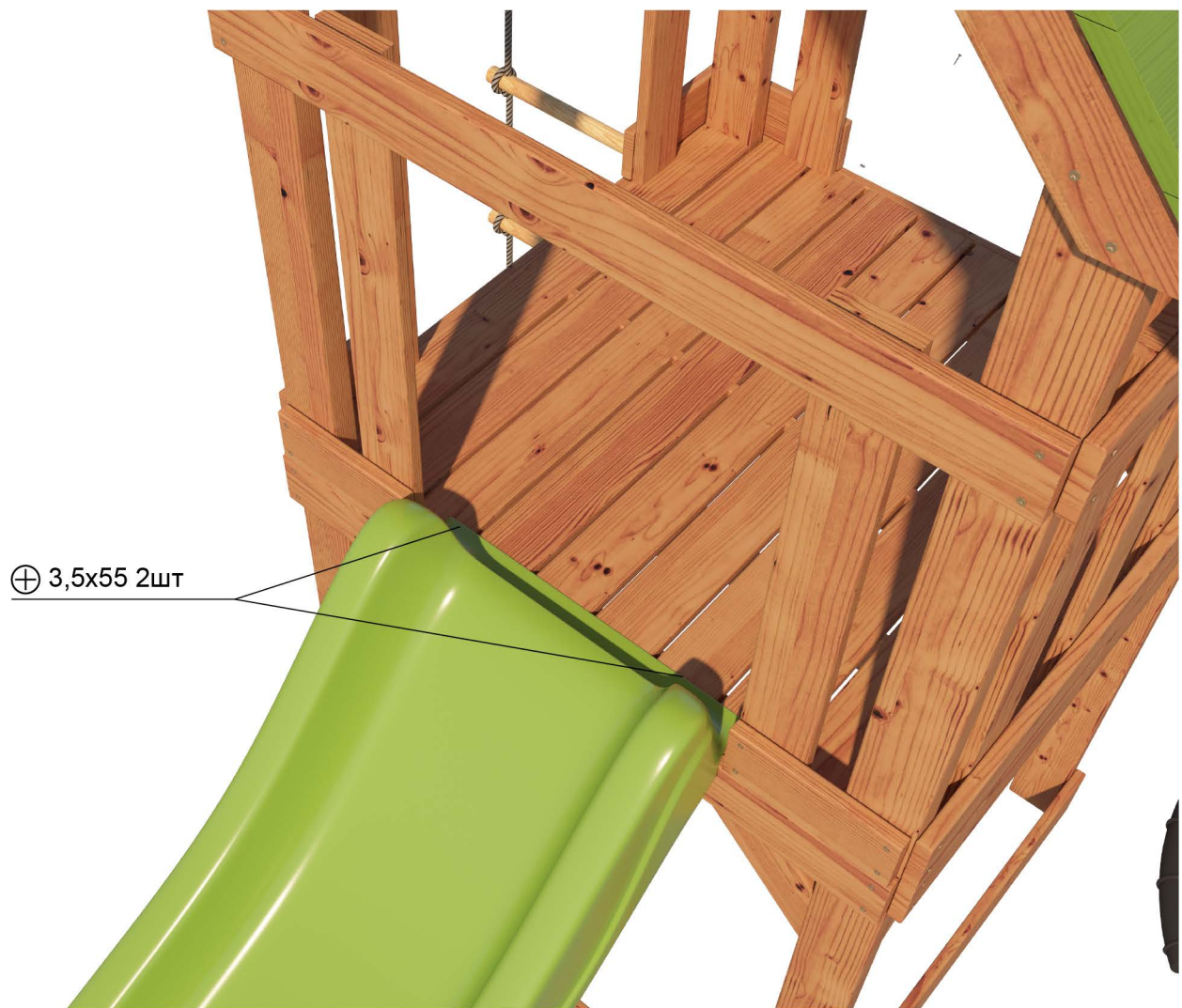

# Шаг 19. Крепление штурвала

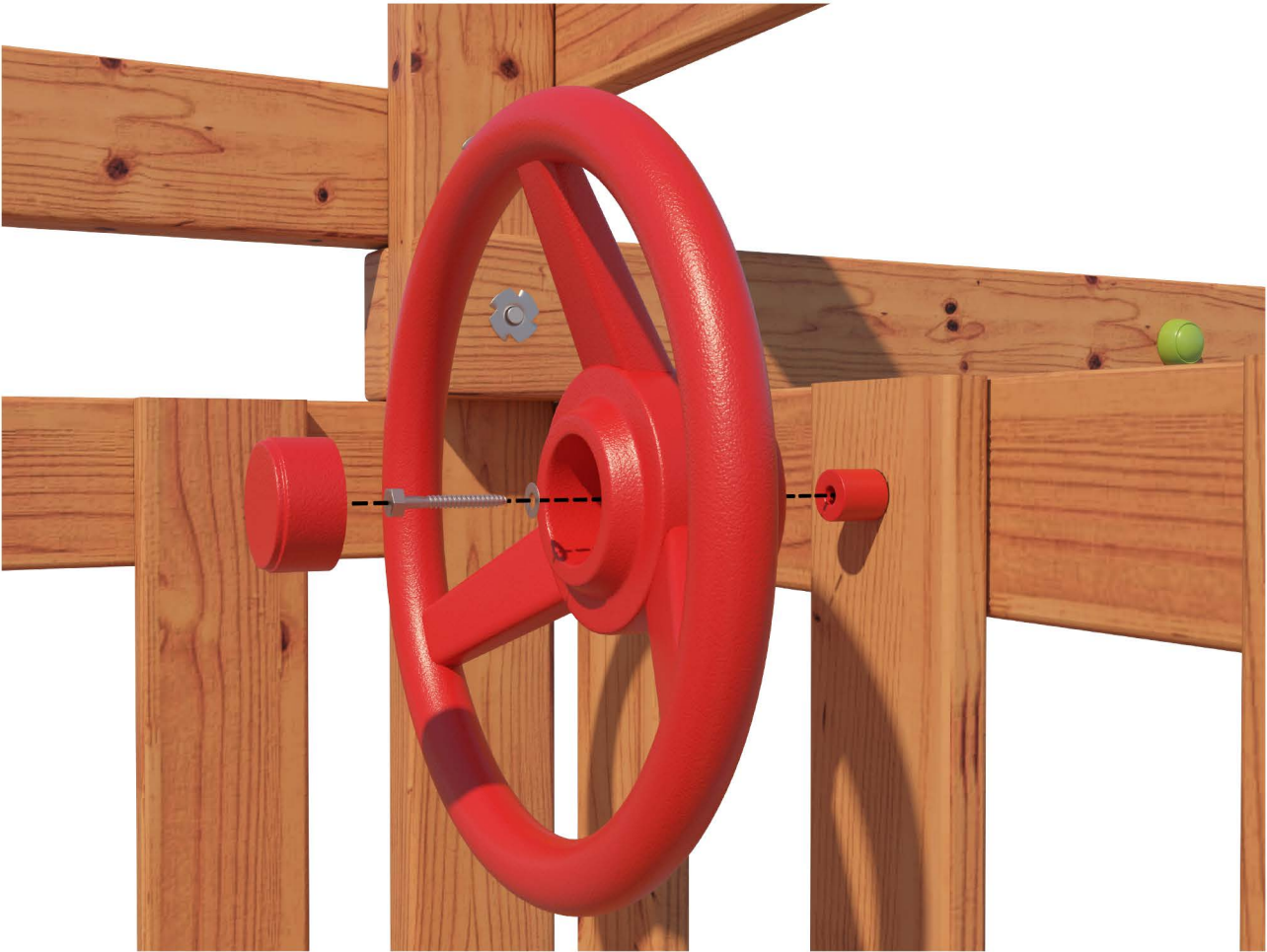

## Шаг 20. Крепление подзорной трубы

